



 **vinylit**
FASSADENSYSTEME

WER WIR SIND...

Willkommen bei Deutschlands größtem Händler für vorgehängte hinterlüftete Fassaden aus Kunststoff.

ALLES ANDERE KÖNNEN SIE STREICHEN!

Ganz nach diesem Credo haben wir unser Sortiment für Sie aufgestellt. Wir sind seit 20 Jahren am Markt für Vorhangfassaden tätig. Mittlerweile können wir Ihnen über 500 verschiedene Varianten an Fassaden anbieten – und trotzdem behält unser Team Verkauf den Überblick und berät Sie gerne umfassend.

bei Fragen rufen Sie uns einfach an : 033 29 - 607 93 56  / 033 29 - 607 93 55
oder schreiben Sie eine Mail an: info@rpbauelemente.de

Auch die Lagerarbeiter und Kraftfahrer sind stets bemüht Ihren Anforderungen gerecht zu werden.

UNSER SERVICE

Wir betreuen Sie von der Planung Ihres Bauvorhabens bis zur Auslieferung und bei Bedarf auch bei der Montage der Fassadensysteme.

- individuelle Planung Ihres Projekts
- telefonische Beratung
- kostenlose und unverbindliche Angebotserstellung
- Bereitstellung von umfangreichem Informationsmaterial
- kostenloser Musterversand Ihrer Wunschfassade
- Vermittlung von Montageprofis
- auf Wunsch visualisieren wir Ihre Fassade





Die grüne Fassade - aus 100 % recyceltem Kunststoff

MACHES ZU EINEM BESSEREN ORT



REDUCE
REUSE
RECYCLE

 **vinylit**
FASSADENSYSTEME



Mach es zu Deinem Lieblingsort.

Für eine sichere Zukunft.

Vynylit – eine einzigartige Fassade	4
Das Prinzip <i>Vorgehängte hinterlüftete Fassade</i>	6
Gestaltungsmöglichkeiten	7
Das Kreislaufsystem – 100% RECYCEL T	8
<i>Fassadenprofile foliert – Holzstruktur</i>	
viny Plus Quattro	10
viny Plus Shadow	12
viny Plus <i>Rundprofil</i>	14
viny Plus <i>Stülpprofil</i>	16
viny Plus DRP <i>Dachrandprofil</i>	18
vynylit Multipaneel Design	20
viny Board Design	22
<i>Fassadenprofile geprägt – Holzstruktur</i>	
viny Classic	24
vynylit Multipaneel	26
viny Board	28
viny Top	30
<i>Fassadenprofile beschichtet – Putz-/Natursteinstruktur</i>	
viny Therm	32
viny Stone	34
<i>Leibungssystem</i>	
viny Com	36
Zubehör	38
Dekore	40

- Aus recyceltem/recyclbarem PVC hergestellt
- Langlebig und schadstofffrei
- Extrem robust und wartungsfrei
- Wärmeisolierend und energieeffizient
- Pflegeleicht und umweltfreundlich
- Lärm- und schallisolierend



REDUZIERUNG
EMISSION

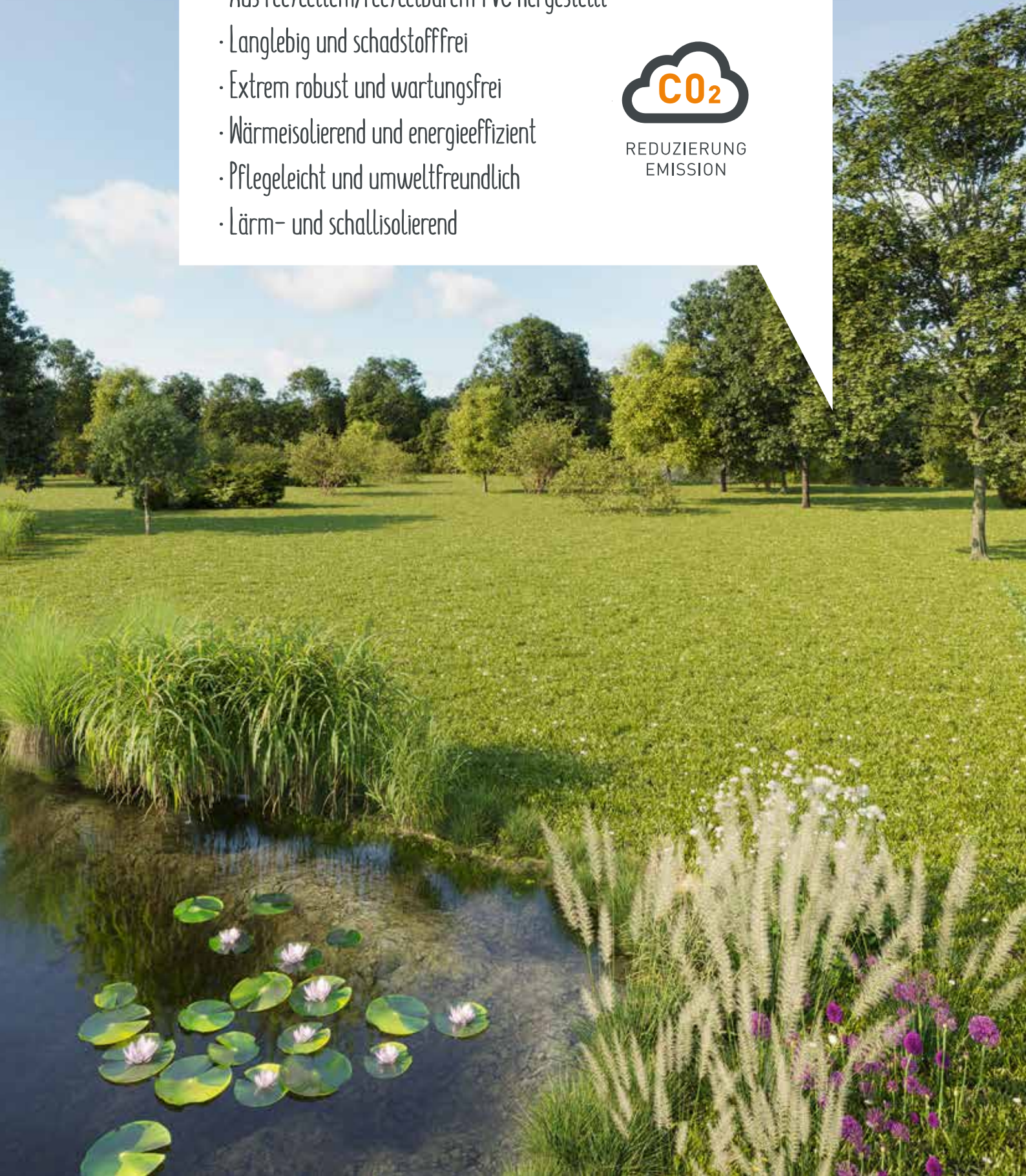

Vynilit – eine einzigartige Fassade.

Schützt Haus & Umwelt.

Wir sind Innovationstreiber für Fassaden aus Kunststoff – dem Fassadensystem der Zukunft.

Unser Credo: Kunststoff ist einer der wertvollsten Rohstoffe, den wir im Überfluss haben und sinnvoll nutzen sollten. Die Wertschöpfungskette nutzen – das ist Vynilit.

Sich mit seiner Fassade sicher und wohlfühlen können und dabei noch einen Beitrag zur Umwelt leisten – das ist Vynilit.

Innovativ & individuell.

Die Nachhaltigkeit des Materials, die dauerhaft schöne Optik und der ökologische Nutzen von Vynilit Fassadensystemen begeistern Bauherren und Handwerker gleichermaßen. Die Systeme sind kombinierbar und setzen Akzente dort, wo sie ins Auge fallen – im Eingangsbereich, bei Gauben, in Giebeln.

Alles aus einer Hand.

Profile, Befestigungen, Fenster- und Türleibungen – das komplette System. Das sorgt für eine reibungslose und schnelle Montage.

REDUCE REUSE RECYCLE

- Unsere Nettoabfallquote liegt bei unter 1 %.
- Interne Werkstoffreste werden wiederverwertet.
- Werkstoffreste unserer Kunden werden zurückgeführt.



30 JAHRE
GARANTIE



ENERGIE
EFFIZIENZ



RECYCLED
PLASTIC



EINFACH
REINIGEN



REDUZIERUNG
EMISSION



DESIGNED & MADE
IN GERMANY

Langlebig.

Recyceltes Kunststoffgranulat oder recycelbares PVC bilden die Basis für unsere Fassadenprofile. Der gewonnene Werkstoff ist deutlich langlebiger als herkömmliche Materialien, besitzt einen hohen Härtegrad, ist nahezu unverwüstlich, temperatur- und farbbeständig.

Ökologisch.

Vynilit verarbeitet recyceltes Kunststoffgranulat. In eigens entwickelten Anlagen werden Produktionsabfälle aus PVC sofort recycelt und wieder dem Produktionsprozess zugeführt. Die Netto-Abfallquote liegt bei Vynilit unter 1 %. Zudem sind keine Schadstoffe enthalten. Das schont Umwelt und Ressourcen gleichermaßen.

Optimal gedämmte Wohngebäude senken den Energieverbrauch und CO₂ Ausstoß um bis zu 50 %. Zudem können alle Materialien von Vynilit problemlos voneinander getrennt und recycelt oder umweltfreundlich entsorgt werden.

Pflegeleicht.

Das regelmäßige Streichen der Fassade gehört der Vergangenheit an. Verschmutzungen lassen sich ganz einfach mit einem Hochdruckreiniger beseitigen. Die Fassadensysteme reagieren flexibel auf Außentemperaturen und bilden daher keine Risse.

Begeisternd.

Unterschiedliche Oberflächen, Formen und Farben eröffnen ganz neue Gestaltungsmöglichkeiten. Ob Neubau oder Altbau, Vynilit gibt Ihrem Haus ein unverwechselbares Gesicht. Die Zeiten der langweiligen Fassaden sind vorbei. Lassen Sie Ihrer Fantasie freien Lauf.

Das Prinzip.

Vorgehängte hinterlüftete Fassade.

Einen nachhaltigeren Schutz gegen Witterung, feuchtes Mauerwerk oder Schimmel gibt es nicht. Vorgehängte hinterlüftete Fassaden werden nicht direkt auf die Außenmauer aufgesetzt, sondern auf eine Lattung als Unterkonstruktion. Durch den Zwischenraum zirkuliert kontinuierlich Luft, die Feuchtigkeit abführt und sogar bereits feuchte Mauern trockenlegt. Die Verlegetechnik ist unkompliziert. Vinylit Fassadensysteme werden von Fassadenbauern, Dachdeckern oder Zimmerern in kürzester Zeit montiert – in Trockenbauweise ohne viel Lärm und Schmutz. Die Fassadensysteme werden verschraubt, so dass im Falle eines Rückbaus sämtliche Materialien problemlos voneinander getrennt und umweltfreundlich recycelt oder entsprechend entsorgt werden können. Je nach Wandaufbau und Stärke der Dämmelemente kann ein U-Wert von bis zu 0,16 erreicht werden. Zudem lassen sich bis zu 11 Dezibel des Außenlärms wegfiltern.

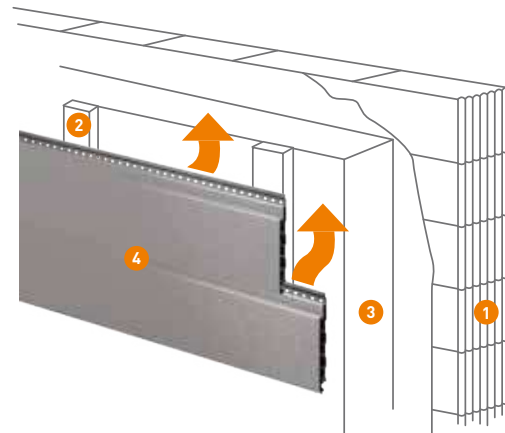

- 1 Mauerwerk
- 2 Unterkonstruktion
- 3 Dämmstoff (Wir empfehlen Mineralwolle.)
- 4 Vinylit Fassadenprofil Ihrer Wahl

Nie wieder streichen.

Putz und Holz war gestern.

Fassadensysteme aus Kunststoff sind wirtschaftlich. Der Pflegeaufwand für WDVS (Wärmedämmverbundsysteme) ist sehr hoch. Vinylit Fassadensysteme brauchen keinen regelmäßigen Neuanstrich. Es fallen auch keine Kosten für die Beseitigung von Schimmel oder das Ausbessern von beschädigtem Putz an. Und schon gar keine Extra-Gebühren für die Entsorgung bei einer zukünftigen Fassadensanierung.

Sie investieren in Ihre Zukunft – das ist Vinylit.



RECYCLED
PLASTIC



EINFACH
REINIGEN

Gestaltungsmöglichkeiten.

Kombinieren & Akzente setzen.

Fensterleibung und Dachrandprofil wählen

Für jedes Fassadenprofil gibt es in Form und Farbe passende Fensterleibungen und Dachrandprofile.

Teilbereiche gestalten

Mit unterschiedlichen Farben oder Oberflächen lassen sich einzelne Gebäudeteile hervorheben.

mit Dekoren spielen



Über 100 Dekore

Oberflächenstruktur auswählen



Holzstruktur geprägt oder foliert, Putz-/Natursteinstruktur

Verlegetechniken kombinieren



Horizontal, vertikal, diagonal

25.000.000

RECYCELTE KUNSTSTOFFFENSTER

780.000

TONNEN CO₂ EINGESPART



Unser Partner, VEKA Umwelttechnik, ist führend im Recycling von ausgedienten Fenstern und Türen aus Kunststoff. Sie schließen den Kreislauf des Werkstoffs PVC – und das auf höchstem Qualitätsniveau, mit modernsten Technologien. Auf diese Weise beugen wir alle sehr wirksam einer Erschöpfung endlicher Rohstoffressourcen vor.



Mehr zu **VEKA Umwelttechnik**

GO BLUE Think **ORANGE**

Das Kreislaufsystem – 100 % RECYCELTE

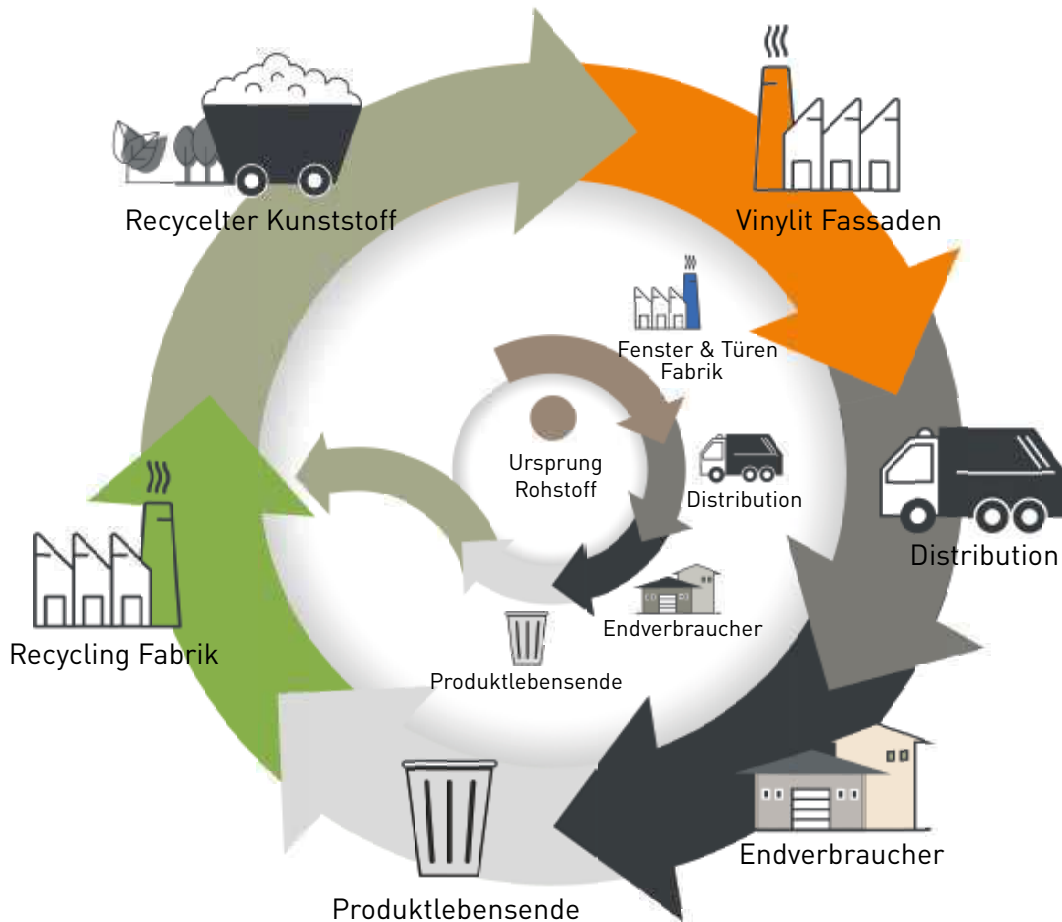





Seit dem 15.04.2023 ist unsere Produktserie

vinyPlus EPD / FDES verifiziert.

Der CO₂-Fußabdruck ist nachweislich sehr gering mit

ca. **10,5 kg CO₂ /m²**

gemäß NF EN 15804 + A2.

-  100 % recycelter Kunststoff
-  92 % weniger CO₂ Emissionen im Vergleich zu PVC Neuware
-  Mehr als 100 Dekore, die Ästhetik und Natürlichkeit vereinen
-  Langlebig und minimale Wartung ohne Chemikalien
-  Mehrfach recycelbar / Multirecycling





Die grüne Fassade – aus 100 % recyceltem Kunststoff



Die Zukunft ist 100% RECYCLT.

vinyPlus Quattro Holzstruktur foliert   *Montagevorteil Vierfach-Profil*

vinyPlus Quattro Fassadenprofile im modernen Rhombus-Look mit integrierter Schattenfuge haben eine besonders breite Deckfläche von 299 mm und sind damit ausgezeichnet für die schnelle Verlegung großer Flächen geeignet. Sie werden senkrecht oder waagrecht verlegt, auch gerne in Kombination mit unseren anderen vinyPlus Produkten. Die extrem robusten, langlebigen und wartungsfreien Profile werden in einem umweltschonenden Verfahren aus 100 % recyceltem Hart-PVC gefertigt und mit einer UV-beständigen Strukturfolie beschichtet. vinyPlus Quattro hat einen sehr kleinen Kohlenstoff-Fußabdruck im Vergleich zu Alternativen wie behandeltem Holz oder Metall.



10 JAHRE GARANTIE



ENERGIE EFFIZIENZ



RECYCLED PLASTIC



EINFACH REINIGEN



REDUZIERUNG EMISSION



DESIGNED & MADE IN GERMANY







Die grüne Fassade – aus 100 % recyceltem Kunststoff



Die Zukunft ist **100% RECYCLT.**

vinyPlus Shadow Rundprofil *Holzstruktur foliert*

Schatten in der Fuge. Lichtblick an der Fassade. Genau wie unsere beliebten vinyPlus Profile bestehen unsere vinyPlus Shadow Profile zu 100 % aus recyceltem Kunststoff, beschichtet mit einer UV-beständigen Strukturfolie. Die hochwertigen Folien bestechen durch ihre Farbgebung und -vielfalt. Im montierten Zustand ergibt sich die moderne, traditionelle Anmutung einer kontrastreichen, offenen Schalung.



10 JAHRE
GARANTIE



ENERGIE
EFFIZIENZ



RECYCLED
PLASTIC



EINFACH
REINIGEN



REDUZIERUNG
EMISSION



DESIGNED & MADE
IN GERMANY





Dekor: Turner Oak Malz



Die grüne Fassade – aus 100 % recyceltem Kunststoff



Die Zukunft ist 100% RECYCLT.

vinyPlus Rundprofil *Holzstruktur foliert*

vinyPlus Fassadenprofile werden zu 100 % aus recyceltem Kunststoff hergestellt. vinyPlus gibt es als Rundprofil und als Stülpprofil, sie bieten sämtliche gestalterischen Möglichkeiten von natürlichem Holz, sind abwaschbar und extrem farbbeständig. Damit entfällt das regelmäßige Streichen mit Holzschutzfarbe für immer.



10 JAHRE GARANTIE



ENERGIE EFFIZIENZ



RECYCLED PLASTIC



EINFACH REINIGEN



REDUZIERUNG EMISSION



DESIGNED & MADE IN GERMANY





Die grüne Fassade – aus 100 % recyceltem Kunststoff



Die Zukunft ist **100% RECYCELT.** 

vinyPlus Stülpprofil *Holzstruktur foliert*



10 JAHRE
GARANTIE



ENERGIE
EFFIZIENZ



RECYCLED
PLASTIC



EINFACH
REINIGEN



REDUZIERUNG
EMISSION



DESIGNED & MADE
IN GERMANY







Die grüne Fassade – aus 100 % recyceltem Kunststoff



Die Zukunft ist 100% RECYCELT. 
Für Dachrand & Ortgang – formstabiler als Holz.

vinyPlus DRP

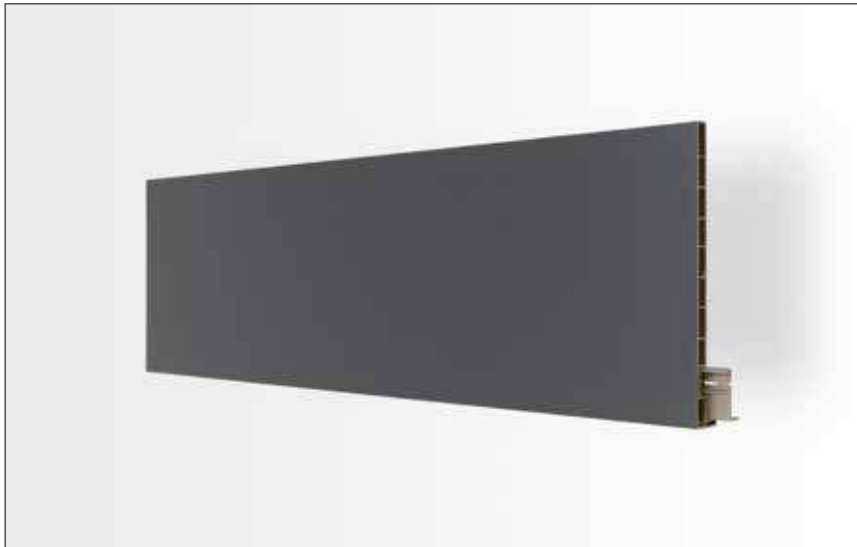

vinylPlus DRP Dachrandprofil

Holzstruktur foliert

Sie sind es leid, alle paar Jahre Gerüst und Maler zu bezahlen? Sie wollen an schwer zugänglichen Stellen die Struktur von Holz beibehalten?

Nie mehr über Kopf streichen!

vinylPlus DRP kombiniert mit den vinylPlus Stülp- und Rundprofilen eignet sich besonders für Verschalungen im Giebel- und Dachrandbereich – als Ortgang- oder Traufschalung, als Verblendung bei einem Flachdachabschluss oder als Windbrett. Die Dachrandprofile können ohne sichtbare Befestigung in kürzester Zeit mit unserem Klick-Profil montiert werden.



RECYCLED
PLASTIC



EINFACH
REINIGEN



REDUZIERUNG
EMISSION



DESIGNED & MADE
IN GERMANY



Eindrucksvolle Flächenwirkung.

vinylit **Multipaneel Design** *Holzstruktur foliert*

Dank 250 mm Deckbreite erzielen Sie mit dem Multipaneel Design eine faszinierende Flächenwirkung. Vom angesagten Eiche-Look über Schiefer bis hin zu ästhetisch zeitloser Beton-Optik – das folierte Multipaneel Design ermöglicht eine immense Gestaltungsvielfalt. Kombinieren Sie nach Lust und Laune.



10 JAHRE
GARANTIE



ENERGIE
EFFIZIENZ



RECYCLED
PLASTIC



EINFACH
REINIGEN



REDUZIERUNG
EMISSION



DESIGNED & MADE
IN GERMANY







Tradition trifft modernste Dekore.

vinylBoard Design *Holzstruktur foliert*

Die Designvariante von vinylBoard überzeugt mit ihren super matten Dekoren in Echtholzoptik. vinylBoard Design Fassadenbekleidungen werden im Regelfall als traditionelle Stülpchalung horizontal verbaut. Die Profile bestehen durch ihre einzigartige Optik, ihre Langlebigkeit und Stabilität.



10 JAHRE
GARANTIE



ENERGIE
EFFIZIENZ



RECYCLED
PLASTIC



EINFACH
REINIGEN



REDUZIERUNG
EMISSION



DESIGNED & MADE
IN GERMANY





Dekor: Sheffield Oak Beton



Zweifach einfach – doppelt stabil

vinyClassic Holzstruktur geprägt  *Montagevorteil
Doppelprofil*

vinyClassic Fassadenprofile haben eine breite Deckfläche von 334 mm und sind daher besonders gut für die schnelle Verlegung großer Flächen geeignet. Die extrem robusten, langlebigen und wartungsarmen Profile werden in einem umweltschonenden Verfahren aus PVC Hartschaum gefertigt. vinyClassic Profile sind komplett mit einer natürlich anmutenden Holzprägung versehen und in mehreren attraktiven Farben mit einer matten Oberfläche verfügbar.



10 JAHRE
GARANTIE



ENERGIE
EFFIZIENZ



RECYCLED
PLASTIC



EINFACH
REINIGEN



REDUZIERUNG
EMISSION



DESIGNED & MADE
IN GERMANY







Extrabreites Multitalent.

vinylit **Multipaneel** Holzstruktur geprägt

Das Multipaneel ist eine attraktive Alternative zu Holz. Während eine klassische Holzfassade regelmäßig nachgestrichen werden muss, behält die Multipaneel Fassade ihre Strahlkraft über viele Jahre.



10 JAHRE
GARANTIE



ENERGIE
EFFIZIENZ



RECYCLED
PLASTIC



EINFACH
REINIGEN



REDUZIERUNG
EMISSION



DESIGNED & MADE
IN GERMANY

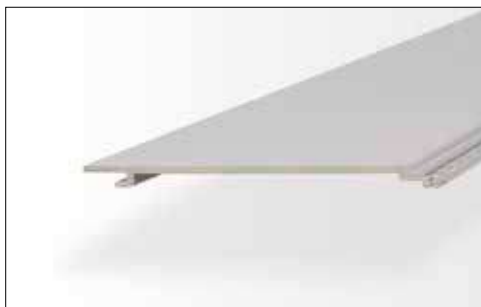



Inspiziert von traditioneller Stülpchalung.

vinyBoard Holzstruktur geprägt

vinyBoard, inspiriert von der traditionellen Stülpchalung, wird horizontal verbaut, wobei das darüber liegende Profil leicht über dem unteren Profil hervorsteht. Schmutz und Regenwasser können so schnell und einfach abfließen. Die überlappenden Profile werden verdeckt verschraubt. Sie sind witterungsbeständig, langlebig und pflegeleicht.



10 JAHRE
GARANTIE



ENERGIE
EFFIZIENZ



RECYCLED
PLASTIC



EINFACH
REINIGEN



REDUZIERUNG
EMISSION



DESIGNED & MADE
IN GERMANY





Die wirtschaftliche Alternative.

vinyTop Holzstruktur geprägt

vinyTop Profile werden meist horizontal verbaut. Profilkontur und die geprägte Oberfläche entsprechen einer traditionellen Stülpchalung aus Holz. vinyTop ist die kostengünstige Lösung für die Bekleidung von Hauswänden, Garagen und Gartenhäusern. Durch das geringe Gewicht eignet es sich besonders zur Montage an schlecht zugänglichen Stellen.



10 JAHRE
GARANTIE



ENERGIE
EFFIZIENZ



RECYCLED
PLASTIC



EINFACH
REINIGEN



REDUZIERUNG
EMISSION



DESIGNED & MADE
IN GERMANY

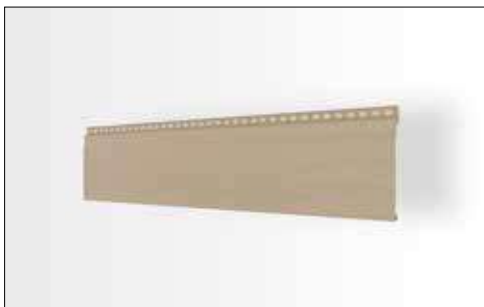



Dekor: Hellgrau ca. RAL 7047



Zeitlose Natursteinoberfläche.

vinylTherm Putz-/Natursteinstruktur beschichtet

Die mit hochwertigem Natursteingranulat beschichteten vinylTherm Profile sind wetterfest, pflegeleicht und extrem langlebig. Sie vermitteln den Eindruck einer geschlossenen Putzoberfläche. Gefaste Profile, horizontal oder vertikal verlegt, erlauben beispielsweise die Akzentuierung von Giebeln und Eingangsbereichen.



30 JAHRE
GARANTIE



ENERGIE
EFFIZIENZ



RECYCLED
PLASTIC



EINFACH
REINIGEN



REDUZIERUNG
EMISSION



DESIGNED & MADE
IN GERMANY

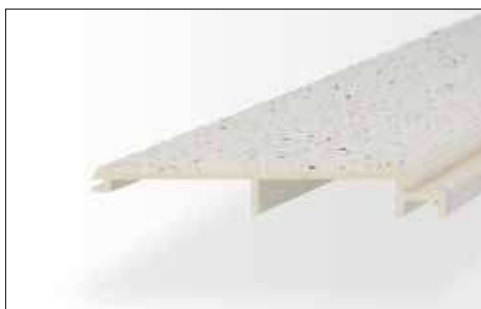
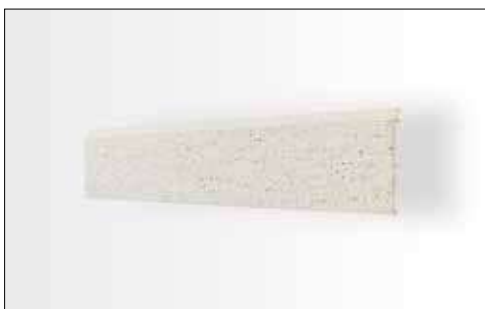





Zeitlose Natursteinoberfläche.

vinystone Putz-/Natursteinstruktur beschichtet

Oberflächenstruktur und T-Fuge erwecken den Anschein einer mit Natursteinen errichteten Mauer. Mit T-Fuge verlegt setzen sie klare Strukturen. vinystone gibt es in zwei Varianten, dem klassischen vinystone 400 und dem modernen vinystone Design. Die Fassadenprofile sind in montage- und transportfreundlichen Längen von 1,20 m erhältlich.



30 JAHRE
GARANTIE



ENERGIE
EFFIZIENZ



RECYCLED
PLASTIC



EINFACH
REINIGEN



REDUZIERUNG
EMISSION



DESIGNED & MADE
IN GERMANY





Dekor: Alpin



- universell einsetzbar
- spart Montagezeit
- natürlich belüftet
- Gestaltung im Detail

Für Fenster und Türen.

Kompatibel mit allen Fassadenbekleidungen.

vinyCom

vinyCom Leibungssystem

Sie denken daran, Ihrem Haus eine dicke Wärmedämmung zu verpassen? Sie möchten aber, dass sich die vorhandenen Fenster und Türen harmonisch in die neue Bekleidung einfügen?

Klick und fertig.

vinyCom Fenster- und Türleibungen sind kompatibel mit allen gängigen Fassadenbekleidungen, egal, ob diese aus Faserzement, HPL, Naturstein oder einem Wärmedämmverbundsystem bestehen. vinyCom eignet sich somit ideal für Mischfassaden. Fenster- und Türstürze werden dank der vinyCom Sturzleibung 100%ig belüftet. Das ist besonders wichtig für einen permanenten Luftaustausch gerade bei wärmegeprägten Häusern. Denn so kann sich keine Feuchtigkeit in den Innenräumen niederschlagen. In Kombination mit einer vorgehängten hinterlüfteten Fassade wird die gesamte Bausubstanz dauerhaft geschützt.



EINFACH
REINIGEN



DESIGNED & MADE
IN GERMANY

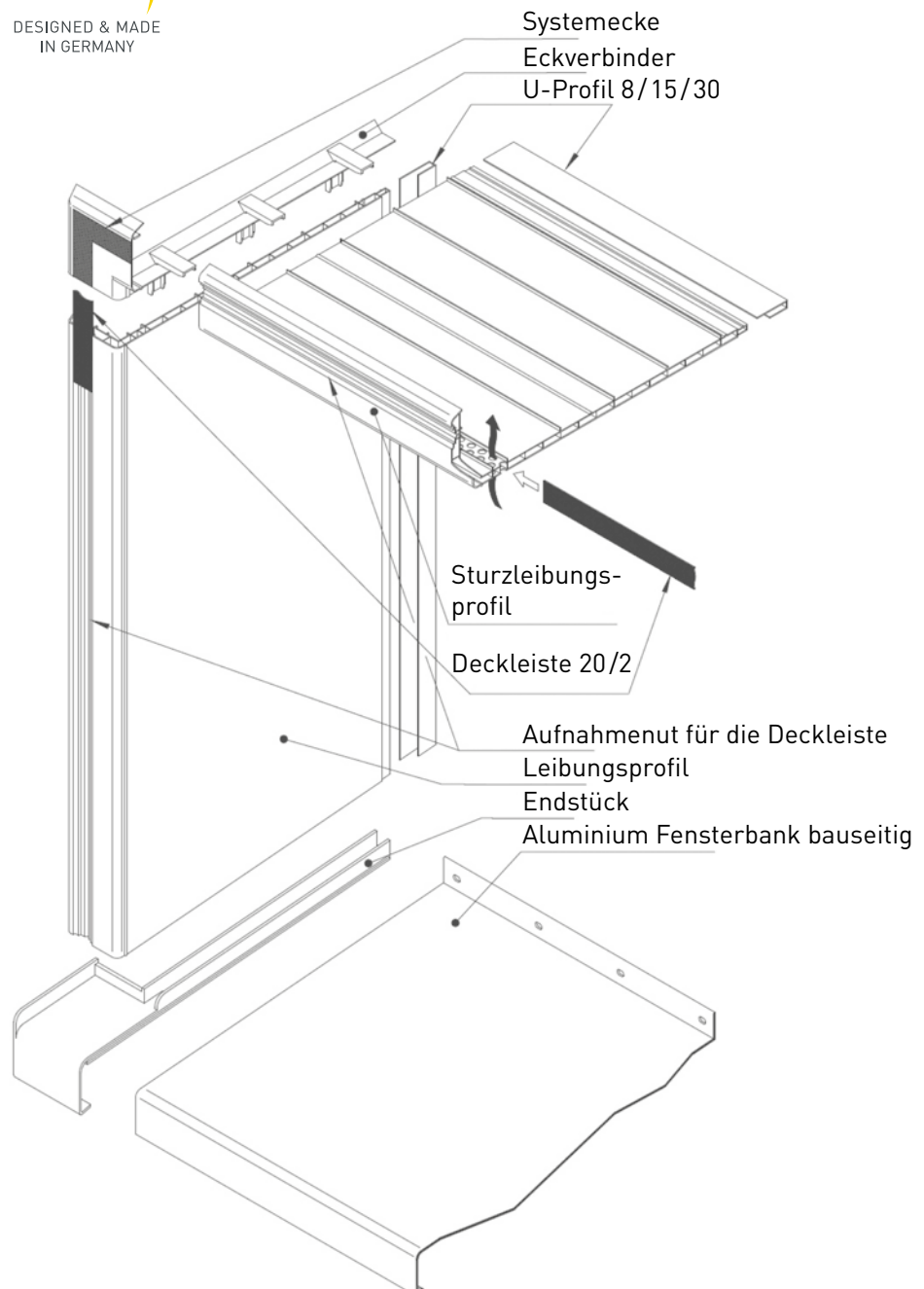

Das passende Zubehör.

Alles aus einer Hand.

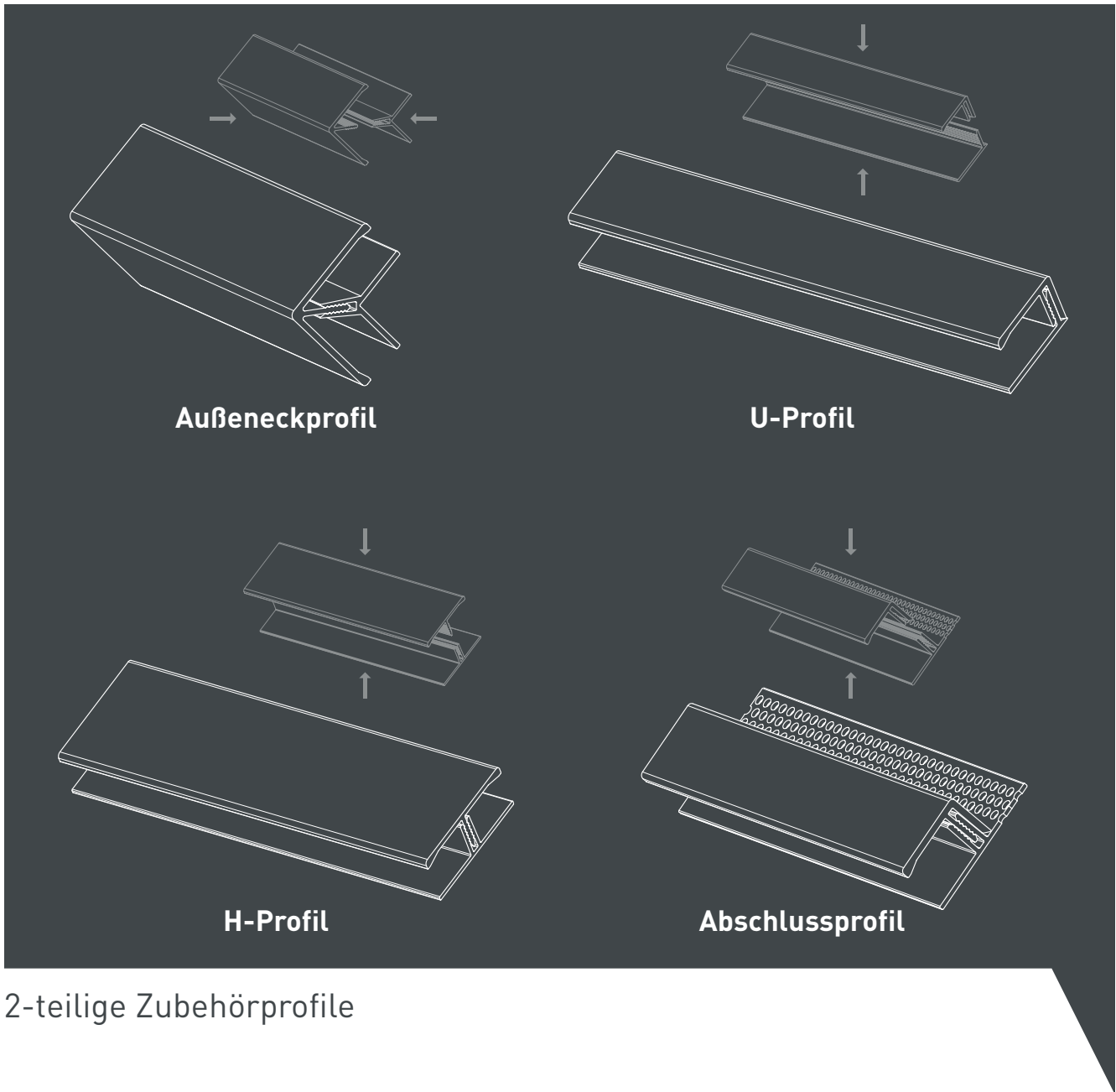

2-teilige Zubehörprofile



10 JAHRE
GARANTIE



ENERGIE
EFFIZIENZ



RECYCLED
PLASTIC



EINFACH
REINIGEN



REDUZIERUNG
EMISSION



DESIGNED & MADE
IN GERMANY

Montagebeispiel.

vinyPlus Rundprofil

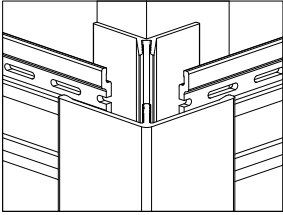

Außenecke

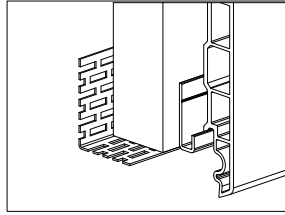

Lüftungsprofil & Starterleiste

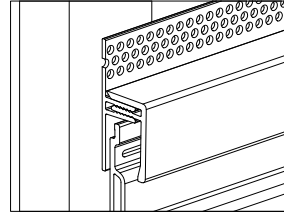

Abschlussprofil

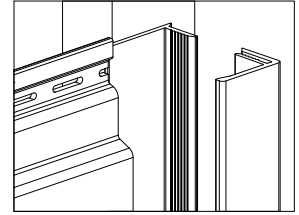

U-Profil

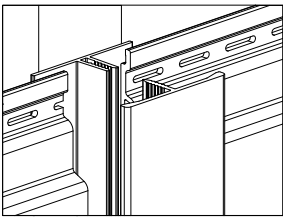

H-Profil

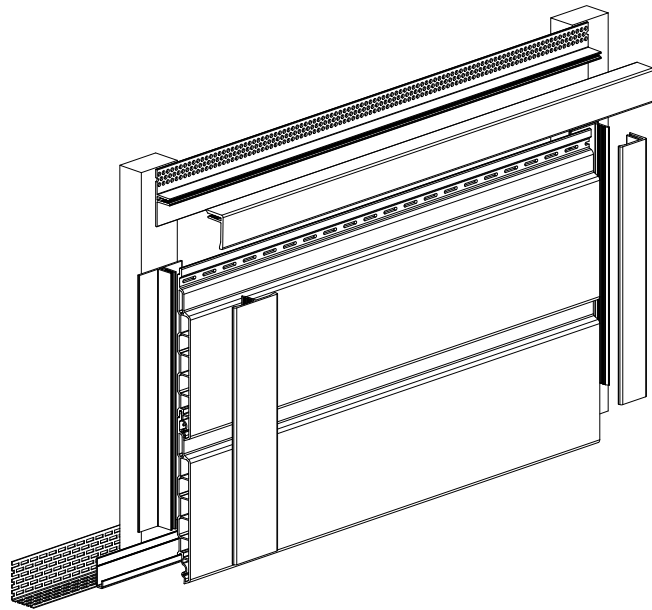
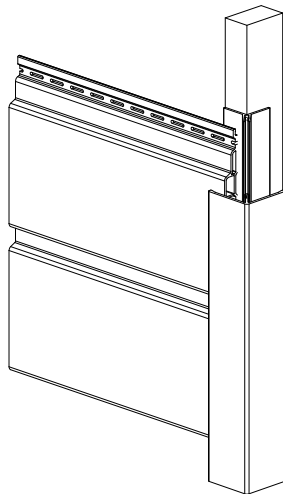

10 JAHRE
GARANTIE



ENERGIE
EFFIZIENZ



RECYCLED
PLASTIC



EINFACH
REINIGEN



REDUZIERUNG
EMISSION



DESIGNED & MADE
IN GERMANY

Standarddekore – extra matt.

vinyPlus Quattro, vinyPlus Shadow, vinyPlus, Multipaneel Design & vinyBoard Design



Sheffield Oak Alpin



Turner Oak Malz



Sheffield Oak Beton



Turner Oak Toffee



Kitami Oak



Artisan Oak



Jura Pine

Standarddekore – extra matt.

vinyPlus Quattro



Weissbach Eiche



Anteak

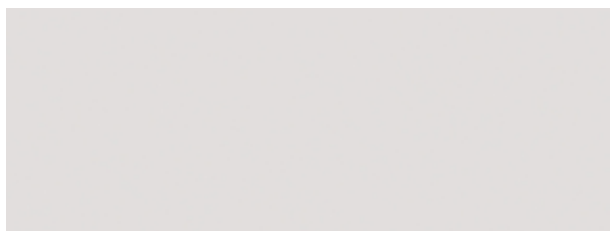

Signalweiß ultramatt

Weitere Standarddekore.

vinyPlus

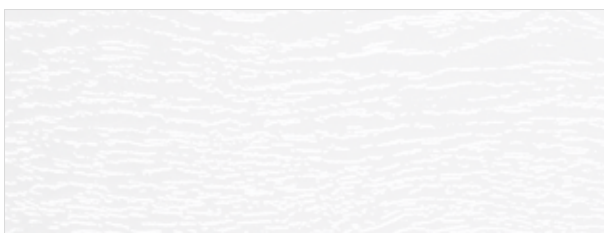

Weiß ca. RAL 9010

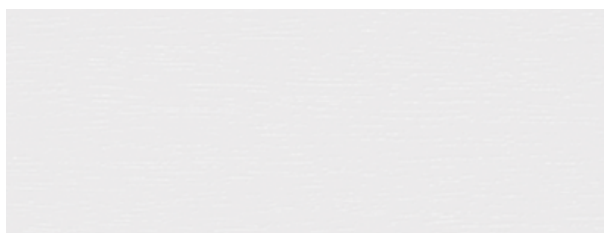

Lichtgrau ca. RAL 7035



Grau ca. RAL 7001

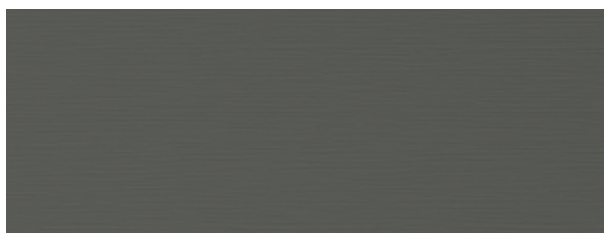

Basaltgrau ca. RAL 7012



Anthrazitgrau ca. RAL 7016



Cremeweiß ca. RAL 9001



Bergkiefer



Golden Oak



Anteak Grey

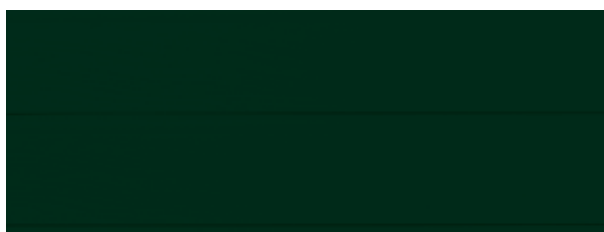

Dunkelgrün ca. RAL 6009



Dunkelrot ca. RAL 3011



Stahlblau ca. RAL 5011

Standarddekore.

vinyClassic, vinyBoard, vinyTop & Multipaneel



Signalweiß (ca. RAL 9003)



Creme EL



Hellelfenbein (ca. RAL 1015)



Hellgrau (ca. RAL 7047)



Cappuccino



Grau (ca. RAL 7001)



Basaltgrau (ca. RAL 7012)



Stone EL



Anthrazit (ca. RAL 7016)

Die Prägung der Produkte variiert bei gleichem Farbton.

Standarddekore.

vinyTherm & vinyStone



Alpin



Dolomit



Granit*



Gotland

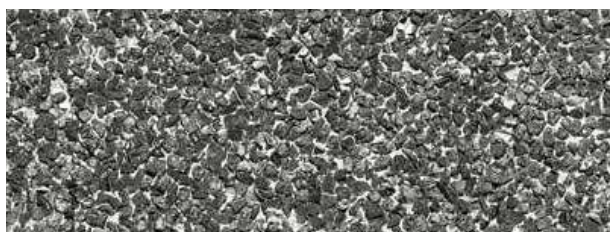

Basalt*



Tirol



Toscana



Elba



Bordeaux*



Sahara



Helios



Rhodos



Montana*



Ravenna



Aqua

* Für vinyTherm sind diese Dekore nur mit Fase erhältlich.

Chance to Change.

Corporate Social Responsibility nehmen wir ernst.

Produkte für die Zukunft / Multirecycling

Vynlit verarbeitet recyceltes Kunststoffgranulat. Der Werkstoffkreislauf unserer Produkte ist mit ca. 170 Jahren ausgesprochen hoch durch die Möglichkeit des Multirecyclings. In eigens entwickelten Anlagen werden Produktionsabfälle aus PVC sofort recycelt und wieder dem Produktionsprozess zugeführt. Die Netto-Abfallquote liegt bei Vynlit unter 1 %. Zudem sind keine Schadstoffe enthalten. Das schont Umwelt und Ressourcen gleichermaßen.

Optimal gedämmte Wohngebäude senken den Energieverbrauch und CO₂ Ausstoß um bis zu 50 %. Zudem können alle Materialien von Vynlit problemlos voneinander getrennt und recycelt oder umweltfreundlich entsorgt werden.

Unsere Produktserie vinyPlus wurde 2023 EPD / FDES verifiziert.

Fernwärme

Fernwärme ermöglicht uns an unserem Standort in Kassel einen Beitrag zum klimafreundlichen Heizen, indem Kraft-Wärme-Kopplung und ohnehin anfallende Wärme genutzt werden.

Die Fernwärme Kassel ist künftig noch energieeffizienter: Die Neubestimmung der Wärmeerzeugung von 2022 weist für den spezifischen CO₂ Emissionsfaktor eine Verbesserung auf 57,5 g CO₂/kWh aus. Der Primärenergiefaktor (PEF), der den ressourcenschonenden Umgang mit Energie misst, liegt laut Gutachten bei 0,25. Möglich wird das durch die konsequente Erzeugung von Wärme in Kraft-Wärme-Kopplung sowie die fortschreitende Dekarbonisierung der Fernwärmeerzeugung.

Ein Großteil unserer Fernwärmeerzeugung basiert schon heute auf regenerativen Brennstoffen und Technologien: Holz, Klärschlamm, Müll, Wasserkraft.

Die Kraftwerke werden grundsätzlich in effizienter Kraft-Wärme-Kopplung betrieben. Der hohe Brennstoffausnutzungsgrad sorgt dafür, dass weniger Primärenergie zur Befuerung der Kraftwerke eingesetzt werden muss – und so der CO₂ Ausstoß minimiert wird.



Verpackungen ✓

Unsere Folienverpackungen sind alle aus 100 % reinem PE (Polyethylen) hergestellt, es sind bereits 15 % Recycling-Material enthalten.

Ist PE umweltfreundlich?

PE ist ein sehr umweltschonendes Material. Polyethylen (PE) ist ein thermoplastischer, sehr umweltfreundlicher Kunststoff, der recycelbar ist und rückstandsfrei verbrennt.

PE ist zu 100 % recycelbar. Mithilfe der verschiedenen werkstofflichen Verfahren können die gebrauchten Kunststoffverpackungen entweder direkt zu neuen Produkten umgeschmolzen oder zu Regranulat verarbeitet werden.

Einsparung von Papier ✓

Die sonst beigelegten Beipackzettel unserer Bundverpackungen sparen wir ein, indem wir auf dem Bundetikett einen QR Code eingefügt haben, der online zu den jeweiligen Montageanleitungen führt. Wir sparen damit über 145.500 Beipackzettel pro Jahr, also ca. 705 kg CO₂ ein.

Bike Leasing ✓

Wir möchten allen Mitarbeitern eine nachhaltige, gesundheitsfördernde und kostenneutrale Mobilitätslösung anbieten. Jeder Mitarbeiter hat die Möglichkeit, zwei Fahrräder oder Pedelecs zu leasen.

Think
ORANGE





**WHAT
ARE YOU
DOING TO
MAKE THINGS
BETTER**

Think
ORANGE

#myfacade
#recycledplastic
#makeitabetterplace
#saveouroceans
#vinylitforfuture
#zukunftsfassade

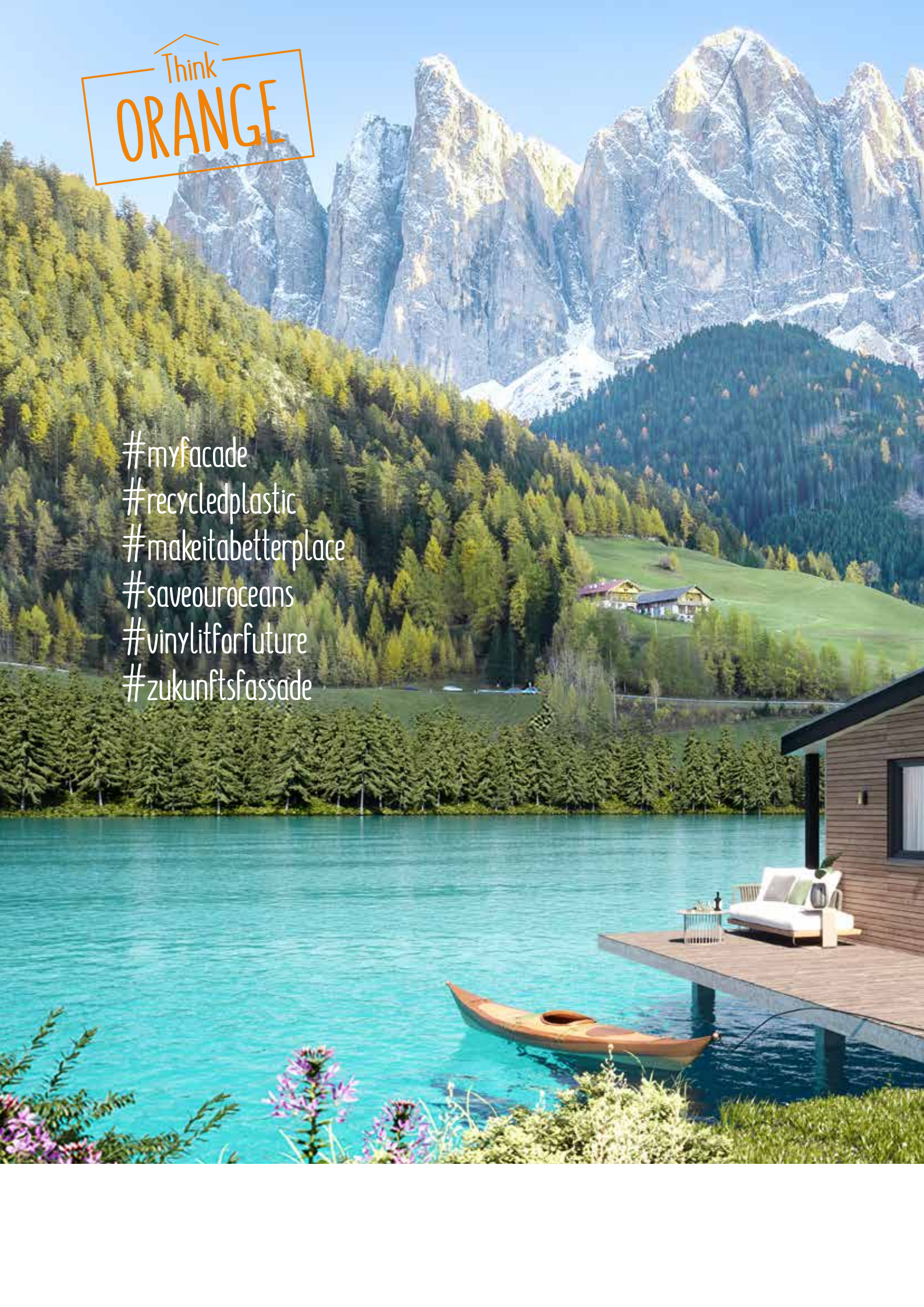



RP BAUELEMENTE GmbH
Quermathe 14
14532 Stahnsdorf

Fon | 033 29 - 607 93 55
033 29 - 607 93 56 
Fax | 033 29 - 607 93 45
Mail | info@rpbauelemente.de

WWW.RPBAUELEMENTE.DE